

COP-E-1

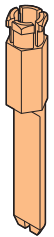

COP-FI-1

**Тестовый блок**

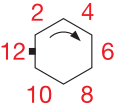

**Разъем**

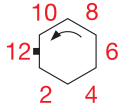

Reading direction

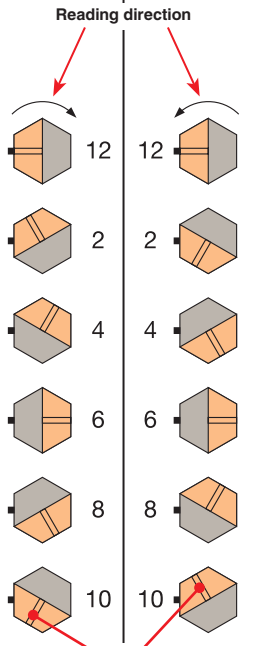

Указатель на кодирующем штифте

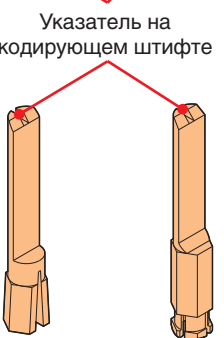

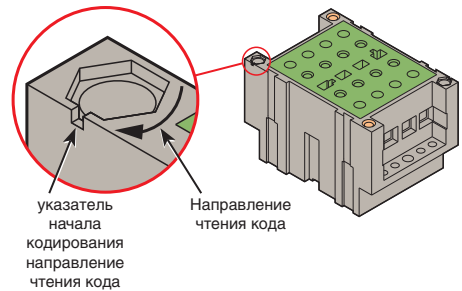

На тестовом блоке:

1 Выберите код (например 12-12).

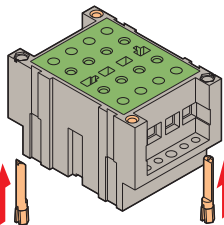

2 Вставьте кодирующий штифт COP-E-1 в его гнездо.

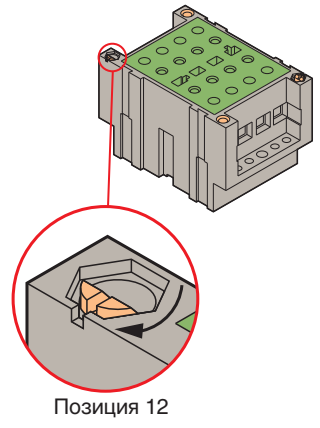

Позиция 12

На разъеме:

Чтобы обеспечить гарантированное совпадение разъема и тестового блока, необходимо сделать следующее:

1 Установите кодирующий штифт COP-FI-1 в свободное пространство оставшееся в тестовом блоке.

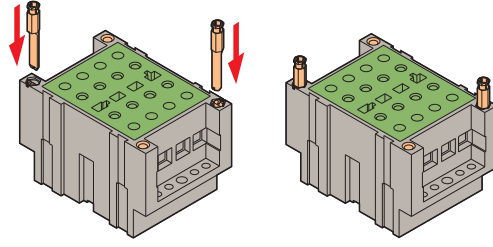

2 Подключите разъем к тестовому блоку, чтобы установить кодирующие штифты в его корпус.

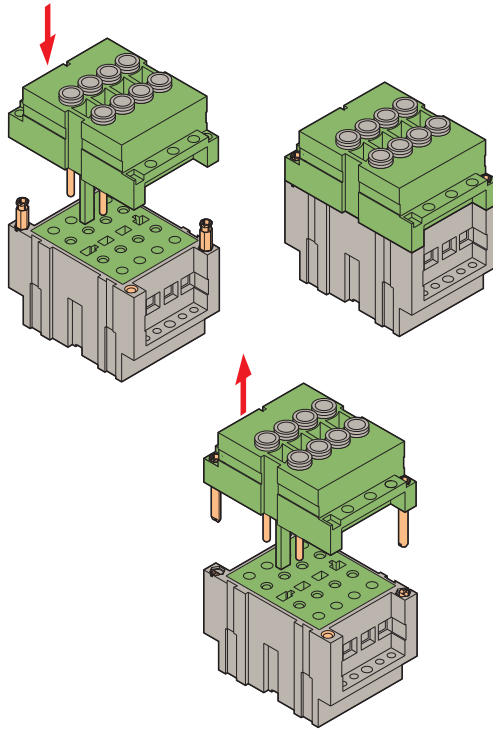

Описание	Тип	Номер для заказа	Упаковка	Масса кг
Кодирующий штифт для тестовых блоков	COP-E-1	1SNA 167 379 R1200	10	
Кодирующий штифт для разъемов	COP-FI-1	1SNA 167 378 R1100	10	
Поставляются вместе тестовыми блоками и разъемами				